

Quick Start Guide DS6669

App heruntergeladen: **Smart Life** oder **Tuya Smart** (ist gleiche App)
Herausgeber: VolcanoTech. Lim. / Tuya Inc.



→ **Bildschirm und Türklingel über die Anschlusspläne (PTO) verbinden**

Türklingel oder ONVIF-Kamera zum Bildschirm hinzufügen

→ Lassen Sie den Bildschirm nach der Türklingel suchen, indem Sie aus dem Menü wählen: **NEUE GERÄTE HINZUFÜGEN** und + drücken.
→ Drücken Sie bei Bedarf mehrmals auf die Pfeile, um das Netzwerk erneut zu durchsuchen.

DS3122/DS3123/DS3124 oder andere ONVIF Überwachungskameras hinzufügen

→ Um eine ONVIF-Kamera hinzuzufügen, drücken Sie + und geben Sie Benutzer und Passwort ein. Standardbenutzer: admin & Passwort: admin, oder legen Sie selbst eines in der App bei ONVIF fest.

Streamen Sie über RTSP/ONVIF auf ein NAS

Drück in Geräteliste auf das Rad hinter der IP-Adresse. Wählen Sie RTSP und schalten es ein. Geben Sie ggf. ein neues Passwort ein. Der Pfad lautet: rtsp://admin:admin123@XXX.XXX.X.XXX/01/main (Port: 554) → Geben Sie bei den X die IP-Adresse der Türklingel ein. (Dies gilt nur für die DS77XX-Serie, mit DS6660/66770: Lassen Sie die Türklingel direkt zum NAS streamen, nicht vom Bildschirm.)

Türklingel zur App hinzufügen

→ Verbinden Internetmodul mit Netzkabel mit Internetrouter
→ Wählen Sie im Bildschirmmenü die untere Option mit QR-Code
→ Öffnen Sie die Smart Life-App
→ Wählen Sie 'Gerät hinzufügen' oder das '+' oben rechts
→ Wählen Sie [-] oben rechts
→ Jetzt QR-Code scannen
→ Sie sehen nun einen Prozentsatz des Fortschritts
→ Nach erfolgreichem Hinzufügen den Namen ggf. bearbeiten
→ Wählen Sie 'Weiter' und das Hinzufügen ist abgeschlossen

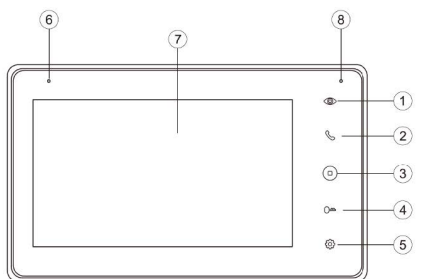

Bildschirm

1. Überwachung (Blick durch die Türklingel)
2. Anruf annehmen
3. Home-Taste
4. Tür öffnen
5. Einstellungen
6. Mikrofon
7. Touchscreen
8. Kontrollleuchte (blinkt bei verpasstem Anruf)

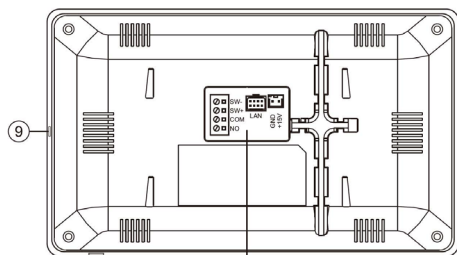

9. Ein-/Aus-Taste

10. Verbindungspunkte

→ LAN (POE; 802.3af oder 802.3at)

→ Leistung (15V 0,8A DC-Gleichstrom)

→ NO/COM: bestehender Türgong AC oder DC, oder DS6601 Sender

→ SW-/SW+: zusätzliche Klingel Druckknopf für extra Gong zu gehen Klingeln

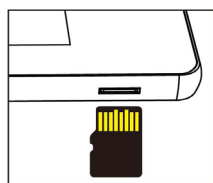

Max. 128GB (Class 10, FAT32)

EINSTELLUNGEN IN DER APP

Zwei-Wege-Audio einrichten:

→ in App durch Kamera schauen → Einstellungen öffnen → wähle: Einstellung der Grundfunktionen → einstellen: Zwei-Wege-Audio
→ Wählen Sie Sprechen, um sprechen zu können
→ Drücken Sie den Lautsprecher, um die Außengeräusche stumm zu schalten

Fotos und Nachrichten anzeigen:

→ wähle 'Profil' am unteren Rand der App → wähle: 'Nachricht'

Videoaufnahmen ansehen (DVR function Menu):

→ in App durch Kamera schauen → in der App wähle: 'Playback' (Tasten nach unten scrollen) (diese Aufnahmen befinden sich auf der SD-Karte im Bildschirm)

Manuelle Aufnahme

→ Wählen Sie Picture oder Record, um ein zusätzliches Foto oder Video aufzunehmen
→ Aufnahmen bei Foto ansehen (Tasten nach unten scrollen) (diese manuell gemachten Aufnahmen werden im Smartphone-Speicher gespeichert)

Bewegungsmelder einschalten:

→ in App durch Kamera schauen → Einstellungen öffnen → wähle: 'Einstellung des Erkennungsalarms' → einschalten: 'Alarmschalter der Bewegungserkennung' → einstellen Zeitplan

Mit zusätzlichen Benutzern teilen:

Jeder Benutzer benötigt ein eigenes Konto.
Verwenden Sie eine neue E-Mail-Adresse für ein neues Konto.
→ **Alle Berechtigungen teilen:** zum Profil gehen → wähle: 'Familienverwaltung' → Mitglieder zu einer Familie (Raum) hinzufügen (Kontonummer=E-Mail-Adresse)
→ **Eingeschränkte Rechte (kein Entsperren):** → in App durch die Kamera schauen → Einstellungen öffnen → wähle: 'Gerät Teilen' (Kontonummer=E-Mail-Adresse)

Bilder über einen Browser anzeigen:

→ Gehen Sie zu: ipc-eu.ismartlife.me
→ Öffnen Sie die App, wählen Sie + und wählen Sie: „QR-Code scannen“ – Sie sehen nun die Türklingel und alle zur App hinzugefügten Kameras, wenn sie den Videokomprimierungsstandard H264 verwenden.

QR-CODE SCANNEN FÜR:

+ VOLLSTÄNDIGE ANLEITUNG
+ HAUFIG GESTELTE FRAGEN
+ VIDEOANLEITUNGEN



door|safe

2252023

→ www.door-safe.de/support

Bildschirmgröße: 216 x 129 x 10 mm Montagehalterung: enthalten (Höhere Halterung verfügbar: DS4993)	App: Smart Life (Tuya), iOS & Android App - Push-Nachricht bei Besuch/Bewegung/Diebstahl
Auflösung: 1024 x 600 (7 Zoll IPS-Farbtouch) Material Bildschirm: Kunststoff; nur für den Innenbereich geeignet;	Videokompression / Bildrate: H264 oder H265 / 25fps
Internetverbindung: über 2,4 GHz. WLAN 802.11 b/g/n oder UTP-LAN-Kabel 10M/100M	Netzwerk protocol: TCP/IP, RTSP, SIP
Strom: 15V DC 0,8 A (Verbrauch 8 W-3 W=Standby) POE: direkt über 802.3af/802.3at POE+ (oder über DS4975-Adapter)	Lautsprecher: 1W / 8 Ohm Mikrofon: -38DB±2/2V Audiokomprimierung: G.711U-64 Kbps
Bewegungsmelder: über Kamerabild Einstellbar: Empfindlichkeit & Körpererkennung	Audio-Gegensprechanlage: Voll duplex (in der App auf 1 oder 2-Wege einstellbar) / Lautstärke im Bildschirm einstellbar
Aufnahmen: macht Fotos/Videos, wer an Tür klingelt & bei Bewegung; (abschaltbar); Speicherung auf SD; Wiedergabe (Playback) in App	Türöffner: An die Türklingel anschließbar, nicht an den Bildschirm.
Speicher: 32 GB Klasse 10, FAT32 Micro-SD-Karte (max. 128 GB)	Sättigung/Kontrast/Helligkeit: im Bildschirm einstellbar
Temperatur: -40 - 60°C Luftfeuchtigkeit: 10-90%	Vorhanden (AC/DC) / DS6601 Gong anschließbar: Ja (Klingelzeit einstellbar im Bildschirm)

Anschlussmöglichkeit A:

Stromversorgung über 15-V-DC-Netzteil & Internet über Netzwerkkabel

- Bildschirm anschließen an: 15VDC
- Netzwerkkabel in Internetrouter stecken
- Netzwerkkabel in RJ45-Adapter stecken und diesen Adapter in den Bildschirm stecken (insbesondere bei Längen über 10m CAT6-Netzwerkkabel verwenden)
- Lassen Sie die Türklingel über WLAN oder ein Netzwerkkabel mit demselben Internetrouter verbinden
- Lassen Sie nun den Bildschirm das LAN nach der Türklingel durchsuchen, indem Sie im Menü: NEUE GERÄTE HINZUFÜGEN wählen und + drücken
- Fügen Sie nun den Bildschirm zur App hinzu: Scannen Sie den QR-Code im Menü des Bildschirms mit der App

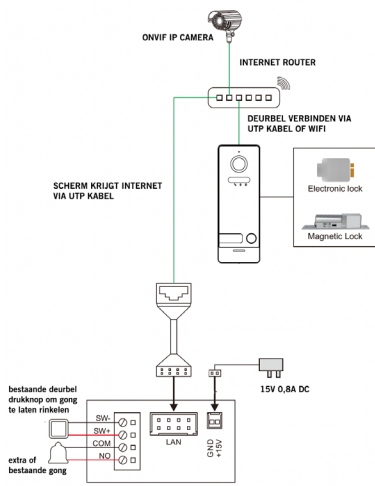

→ Kein Platz für den RJ45-Adapter?

- Höhere Montagehalterung DS4993 verwenden.
- Oder stellen Sie direkte Kabelverbindungen her: 1. Weiß Orange zu Orange 2. Orange zu Blau 3. Weiß Grün zu Schwarz 4. Grün zu Gelb
- Grün, Rot, Weiß und Braun werden nicht verwendet (auch nicht bei POE)

Verbindungsoption B:

POE Strom & Internet über Netzwerkkabel mit einem 802.3af oder 802.3at POE Router/Hub/Switch

- Netzwerkkabel in Internetrouter stecken
- Netzwerkkabel in RJ45-Adapter stecken und diesen Adapter in den Bildschirm stecken (insbesondere bei Längen über 10m CAT6-Netzwerkkabel verwenden)
- Lassen Sie die Türklingel über WLAN oder ein Netzwerkkabel mit demselben Internetrouter verbinden
- Lassen Sie nun den Bildschirm das LAN nach der Türklingel durchsuchen, indem Sie im Menü: NEUE GERÄTE HINZUFÜGEN wählen und + drücken
- Fügen Sie nun den Bildschirm zur App hinzu: Scannen Sie den QR-Code im Menü des Bildschirms mit der App (→POE kann auch mit dem DS4975 POE-Adapter durchgeführt werden)

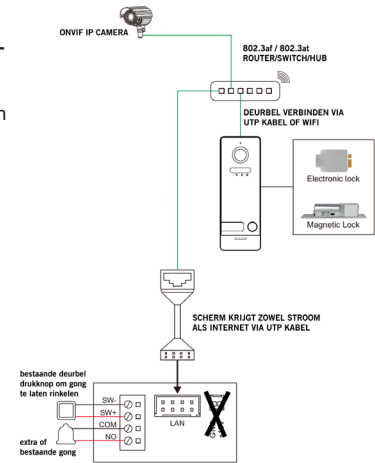

Anschlussmöglichkeit C:

Stromversorgung über 15-V-DC-Netzteil & Internet über WLAN

- Bildschirm anschließen an: 15VDC 0,8A
- Bildschirm mit WLAN verbinden lassen, Wählen Sie im Menü Ihr eigenes WLAN-Netzwerk aus und geben Sie Ihr eigenes WLAN-Passwort ein
- Lassen Sie die Türklingel über WLAN oder ein Netzwerkkabel mit demselben Internetrouter verbinden
- Lassen Sie nun den Bildschirm das LAN nach der Türklingel durchsuchen, indem Sie im Menü: NEUE GERÄTE HINZUFÜGEN wählen und + drücken
- Fügen Sie nun den Bildschirm zur App hinzu: Scannen Sie den QR-Code im Menü des Bildschirms mit der App

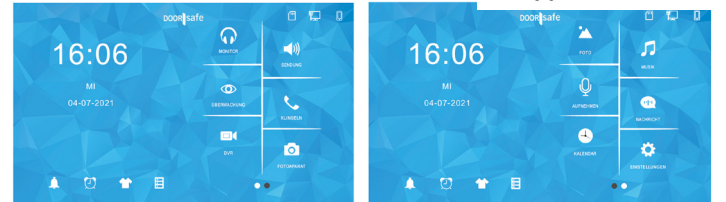
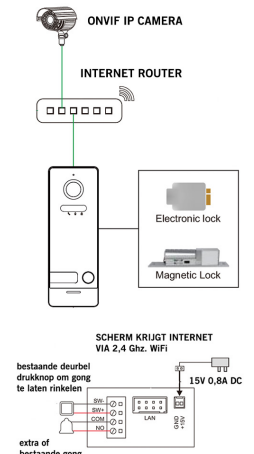

- **Monitor:** Hören Sie den Ton von den anderen angeschlossenen Displays
- **Sendung:** Sprechen Sie durch die anderen verbundenen Bildschirme
- **Überwachung:** Durch die Türklingel schauen
- **Klingeln:** Rufen Sie alle anderen Bildschirme auf
- **DVR:** Sehen Sie sich aufgenommenen Videos von Anrufern oder Bewegungen an
- **Fotoapparat:** Sehen Sie die aufgenommenen Fotos von Anrufern an

- **Photo:** Sehen Sie sich (Urlaubs-)Fotos an, die Sie auf die SD-Karte gelegt haben
- **Musik:** Hören Sie sich eigene Musik an, die Sie auf die SD-Karte gelegt haben
- **Aufnehmen:** Sprachmemo aufzeichnen (kann als Voicemail/Sprachnachricht eingestellt werden)
- **Nachricht:** Abhören von Besuchern hinterlassenen Voicemails/Sprachnachrichten
- **Kalender:** Uhrzeit und Datum anzeigen
- **Einstellungen:** Gehe zu allen Einstellungen

- **Glockensymbol:** Klingeltonereinstellungen
- **Weckersymbol:** Zeit- und Weckereinstellungen
- **T-Shirt-Symbol:** Hintergrundbild ändern (oder eigenes Bild als .JPG kleiner als 1920x1080 im SKIN-Ordner auf der SD-Karte platzieren)
- **SD-Kartensymbol:** SD-Karte formatieren



ALLGEMEINE EINSTELLUNGEN

- **SPRACHE** Stellen Sie die Sprache auf Niederländisch, Englisch, Deutsch oder Französisch ein. → **ZIMMER DIESES BILDSCHIRMS** Stellen Sie den ersten „Master“-Bildschirm auf Zimmer 1 ein. Stellen Sie die restlichen Bildschirme auf Zimmer 2 bis 6. Zwei Bildschirme können nicht dieselbe Zimmernummer haben. → **ZIMMERNUMMER** Bei einer oder mehreren Türklingeln mit 1 Taster: auf allen Bildschirmen auf 101 einstellen Bei >2 Tasten: eine andere Zahl pro Taste → **ZEIT BIS BILDSCHIRM STANDBY** Stellt die Zeit ein, bis der Bildschirm schwarz wird. → **NICHT STÖREN-MODUS** Schalten Sie den „Nicht stören“-Modus ein, um keinen Klingelton zu hören, wenn jemand an der Tür klingelt. → **AUFNAHME-MODUS TÜRKLINGELPRESSEDRECKEN** Stellen Sie ein, ob ein Foto oder Video oder keine Aufzeichnung von demjenigen gemacht wird, der an der Tür klingelt → **BITTE UM VOICEMAIL** Stellen Sie ein, ob die Türklingel nach einer Sprachnachricht fragen soll, wenn ein Anruf nicht entgegengenommen wird (ggf. einen selbst aufgenommenen Start- und Endtext einstellen) → **ABHÖREN DIESEM BILDSCHIRM** Legen Sie fest, ob bei Anschluss eines zweiten Displays ein Display das andere Display hören kann oder nicht. → **NEUE GERÄTE HINZUFÜGEN** Verbinden Sie Türklingeln und ONVIF-Kameras mit dem Bildschirm.

DVR-EINSTELLUNGEN

- **DVR** Schalten Sie den DVR ein, um Bewegungen aufzuzeichnen. → **ANFANGS- & ENDEZEIT** Legen Sie bei Bedarf eine Start- und Endzeit fest, in der Bewegungen aufgezeichnet werden. Stellen Sie die gleiche Zeit für Start- und Endzeit ein, um Bewegungen immer aufzuzeichnen. → **EMPFINDLICHKEITBEWEGUNGSMELDER** Stellen Sie die Bewegungsmelder-Empfindlichkeit auf niedrig, normal oder hoch ein. → **BEWEGUNG ALS BILDSCHIRM-RETTER** Aktivieren Sie diese Option, um den Bildschirm einzuschalten, wenn eine Bewegung erkannt wird. → **KÖRPERERKENNUNG** Filtern Sie Bewegungsalarme nach Körpern.

NETZWERKEINSTELLUNGEN

- **LOCAL IP** Zeigt die IP-Adresse auf dem Bildschirm an oder stellt sie manuell ein, wenn DHCP ausgeschaltet ist. → **SUBNETZ MASKE** Zeigt die SUBNET-MASKE auf dem Bildschirm an oder stellt sie manuell ein, wenn DHCP ausgeschaltet ist. → **PORT** Zeigt das GATEWAY auf dem Bildschirm an oder stellt es manuell ein wenn DHCP deaktiviert ist. → **DHCP** Aktivieren Sie diese Option, um die IP-Adresse, die Subnetzmaske und das Gateway automatisch festzulegen. → **VIDEOKOMPRIMIERUNGSTANDARD** Stellen Sie die Videokomprimierung auf H264 oder H265 ein. → **WIFI** Schalten Sie das WLAN des Bildschirms aus oder lassen Sie den Bildschirm eine Verbindung zu einem WLAN-Netzwerk herstellen. → **WLAN RESET** WLAN auf die Standardeinstellungen zurücksetzen. Der Bildschirm wird neu gestartet. → **PUSH-NACHRICHT** via APP Stellen Sie ein, ob die App Sie benachrichtigt, wenn jemand an der Tür klingelt. → **PUSH NACHRICHT VERZÖGERUNG** Optional eine Verzögerung für den Erhalt einer Benachrichtigung über die App einstellen, wenn jemand an der Tür klingelt → **VOIP** Diese Funktion wird nicht verwendet.

ANDERE EINSTELLUNGEN

- **STANDARDS ZURÜCKSETZEN** Setzt den Bildschirm auf die Standardwerte zurück. Der Bildschirm wird neu gestartet. → **FIRMWARE-VERSION** Zeigen Sie die Firmware-Version an. Die Firmware kann über die SD-Karte aktualisiert werden. → **FIRMWARE-VERSION** Zeigen Sie die Firmware-Version an. Die Firmware kann über die SD-Karte aktualisiert werden.

WÄHREND EINES ANRUFES

- Drücken Sie während eines Anrufs auf das Mikrofon, um den Bildschirm stumm zu schalten. → Um einen Anruf anzunehmen, drücken Sie auf das grüne Telefon. → Drücken Sie auf das Bild, um auf den Vollbildmodus zu zoomen. → Um einen Anruf zu beenden, drücken Sie das rote Telefon oder den gekrümmten Pfeil. → Um die Tür/das Tor zu öffnen, drücken Sie die Taste oder das Tor. → Um durch die Türklingel zu sehen, ohne dass jemand zuerst klingelt, drücken Sie die Augentaste. Um etwas sagen oder die Tür öffnen zu können: Drücken Sie auf den grünen Telefonanruf. → Um einen Anruf auf einen zweiten Bildschirm zu übertragen, drücken Sie die Schaltfläche „Übertragen“. → **Foto-/Videokamera:** Nehmen Sie ein zusätzliches Foto oder Video von der Person auf dem Bild auf (über DVR oder Kamera wiedergeben) → Drücken Sie die Taste mit dem Rädchen für Einstellungen von: GERÄTENAMEN / MIKROFON LAUTSTÄRKE AM TÜRKLINGEL / LAUTSTÄRKE AUSSENSTATION / KLINGELTON TYP (So stellen Sie die Art des Klingeltons für jede Türklingel ein. Für Ihren eigenen Klingelton: auf die SD-Karte hinzufügen Fügen Sie im Ordner MYRING eine .AAC-Audiodatei hinzu.) / HELLIGKEIT / KONTRAST / SÄTTIGUNG / SOFTWARE-VERSION

KLINGELTONEINSTELLUNGEN

- **LAUTSTÄRKE / KLINGELTON TÜRKLINGELRUF** Stellen Sie die Länge und Lautstärke ein, mit der der Klingelton auf dem Bildschirm ausgegeben wird. → **DAUER KLINGELTON TÜRKLINGELRUF** Stellen Sie ein, wie lange der Klingelton ertönt, nachdem jemand an der Tür geklingelt hat. → **DAUER KLINGELTON AUS DER TÜRKLINGEL.** Stellen Sie die Lautstärke ein, mit der der Klingelton von der Türklingel kommt. → **KLINGELTONTYP/DAUER INTERCOM-ANRUF** Stellen Sie einen separaten Klingelton und eine separate Dauer ein, wenn ein Bildschirm zum anderen anruft. → **NACHTMODUS EINSTELLUNGEN** Stellen Sie eine andere Klingeltonlautstärke ein, z. B. während der Nacht.

ZEIT-WECKEREINSTELLUNGEN

- **ZEITSYNCHRONISIERUNG** Schalten Sie ein oder aus, ob Zeit und Datum mit dem Internet synchronisiert werden sollen. Hierfür ist eine Internetverbindung erforderlich. → **SYSTEMZEIT EINSTELLEN** Wenn der Zeitsynchronisierungsdienst deaktiviert ist, stellen Sie die Uhrzeit hier manuell ein. → **SYSTEMDATUM EINSTELLEN** Wenn der Zeitsynchronisierungsdienst ausgeschaltet ist, stellen Sie das Datum hier manuell ein. → **ALARMUHR KLINGELTON** Stellen Sie hier den Klingelton für den Wecker ein. → **ALARM 1 – 5** Stellen Sie ein, wann ein Alarm ausgelöst werden soll.

AUFRUF ZU ANDEREN BILDSCHIRMEN

- Geben Sie 0 ein und drücken Sie die grüne Taste, um alle Bildschirme gleichzeitig aufzurufen. → Geben Sie 0+2 ein, um Zimmer 2 anzurufen. → Geben Sie 0+3 ein, um Zimmer 3 anzurufen usw.

