

DOOR|safe 4760

DOOR|safe 4780

BEDIENUNGSANLEITUNG



INHALTSVERZEICHNIS

<u>1.QUICKSTART GUIDE</u>	3
<u>2. PRODUKTBILD MIT ERLÄUTERUNG:</u>	4
<u>3. MONTAGE UND ANSCHLUSS DER TÜRKLINGEL AN DIE STROMVERSORGUNG</u>	5
<u>4. PLATZIEREN ODER AUFHÄNGEN DES BILDSCHIRMS</u>	6
<u>5. EINSETZEN ODER HERAUSNEHMEN DER SD-KARTE</u>	7
<u>6. INBETRIEBNAHME DES BILDSCHIRMS</u>	8
<u>8. AUF DEM BILDSCHIRM ANGEZEIGTE SYMBOLE</u>	10
<u>9. ERLÄUTERUNG DES MENÜS UND ALLER EINSTELLUNGEN</u>	11
<u>10. AUFZEICHNUNG EINES ANRUF, NACHDEM JEMAND KLINGELT</u>	13
<u>11. MONITORING: DURCH DIE KAMERA SCHAUEN ODER ZUHÖREN/SPRECHEN, OHNE DASS VORHER JEMANDEN GEKLINGELT HAT</u>	13
<u>12. PAARUNG: TÜRKLINGELN MIT BILDSCHIRMEN VERBINDEN</u>	14
12.1 Verbinden Sie die erste Türklingel erneut mit dem ersten Bildschirm	14
12.2 Verbinden Sie eine zweite Türklingel mit dem ersten, zweiten oder dritten Bildschirm	14
12.3 Verbinden Sie einen zweiten Bildschirm mit der ersten Türklingel	15
12.4 Verbinden Sie einen dritten Bildschirm mit der zweiten Türklingel	15
<u>13. INTERNER ANRUF ZWISCHEN ZWEI ODER DREI BILDSCHIRMEN</u>	16
<u>14. BILDSCHIRM UND TÜRKLINGEL RESETTEN</u>	16
<u>15. ANSCHLIEßEN EINES ELEKTRISCHEN TÜRÖFFNERS</u>	17



1.Quickstart Guide

1. Einrichtung:

- Legen Sie den Akku in den Bildschirm ein und rufen Sie an.
- Verbinden Sie den Bildschirm mit dem Ladegerät. Legen Sie den Bildschirm auf oder legen Sie ihn mit dem Ständer ab. Legen Sie die SD-Karte oben rechts auf dem Bildschirm ein.
- Schließen Sie die Klingel an den 12-V-Adapter an: rotes Kabel an 1; schwarzer Draht an 2
- Legen Sie den Regenschutz auf. Drehen Sie die Kamera in die rechte Ecke.

2. Verwenden

Wenn jemand anruft:

- Auf dem Bildschirm sehen Sie sofort, wer an der Tür ist.
 - Drücken Sie OK, um zuzuhören und zu sprechen.
 - Drücken Sie erneut OK, um die Verbindung abzubrechen.
 - Drücken Sie **MENU / **, um die Tür zu öffnen.
 - Ein Foto wird aufgenommen und auf dem Bildschirm gespeichert
 - Drücken Sie ****, um ein zusätzliches Foto aufzunehmen.
-
- Während eines Anrufs können die Lautstärke des Lautsprechers auf dem Bildschirm, die Helligkeit und der Kontrast des Bildschirms auf der rechten Seite des Bildschirms eingestellt werden.

3. Einstellungen

Im Menü:

- Stellen Sie die Klingelmelodie und die Klingellautstärke ein
- Legen Sie fest, ob Fotos oder Videos aufgenommen werden sollen
- Anzeigen oder Löschen von Fotos oder Videos
- Verpasste Anrufe anzeigen
- Stellen Sie die Menüsprache und die Uhrzeit ein
- Schalten Sie den Bewegungsmelder ein
- Schalten Sie den Diebstahlalarm aus
- Stellen Sie die Standby-Zeit des Bildschirms ein
- SD-Karte formatieren (vollständig löschen)

4. Fügen Sie den zweiten Bildschirm hinzu

- Gehen Sie zu 'Einstellung' und wählen Sie 'Erweiterte Einstellungen' und drücken Sie OK.
- Wählen Sie 'Paarung' und dann 'Code Freigabe' und drücken Sie OK.
- Wählen Sie auf dem zweiten Bildschirm 'Code empfangen'.

2. Produktbild mit Erläuterung:

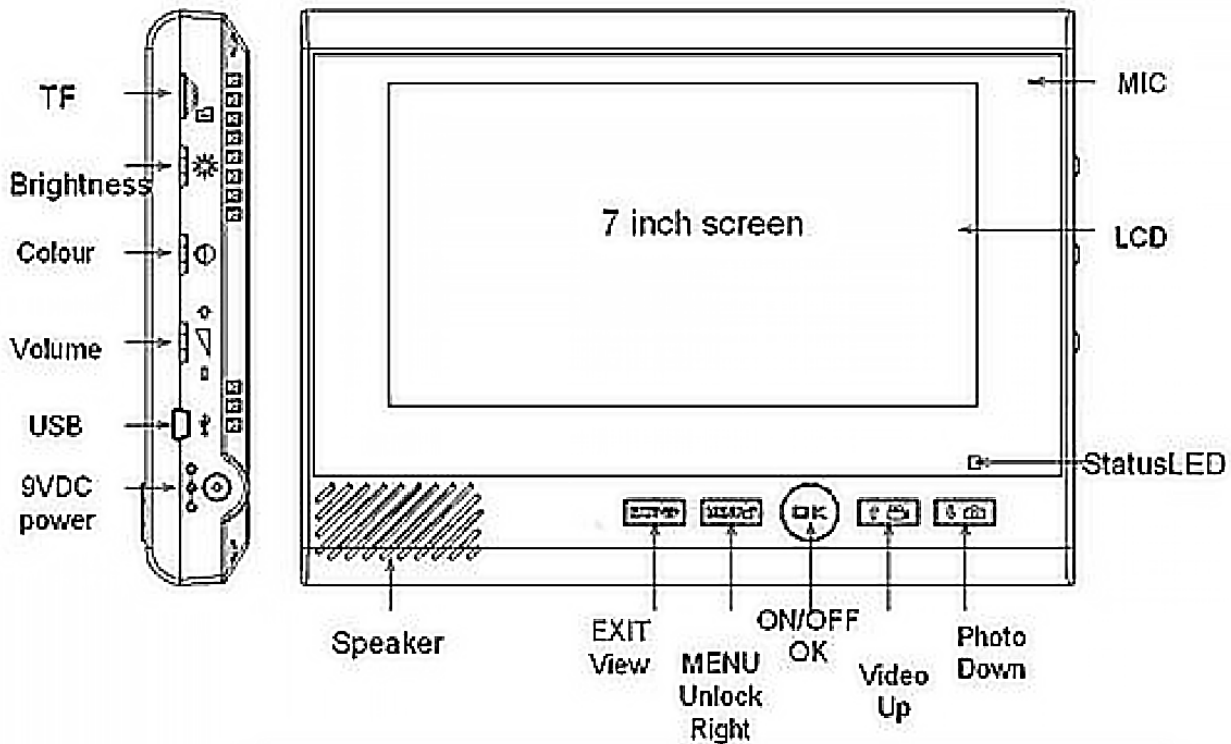
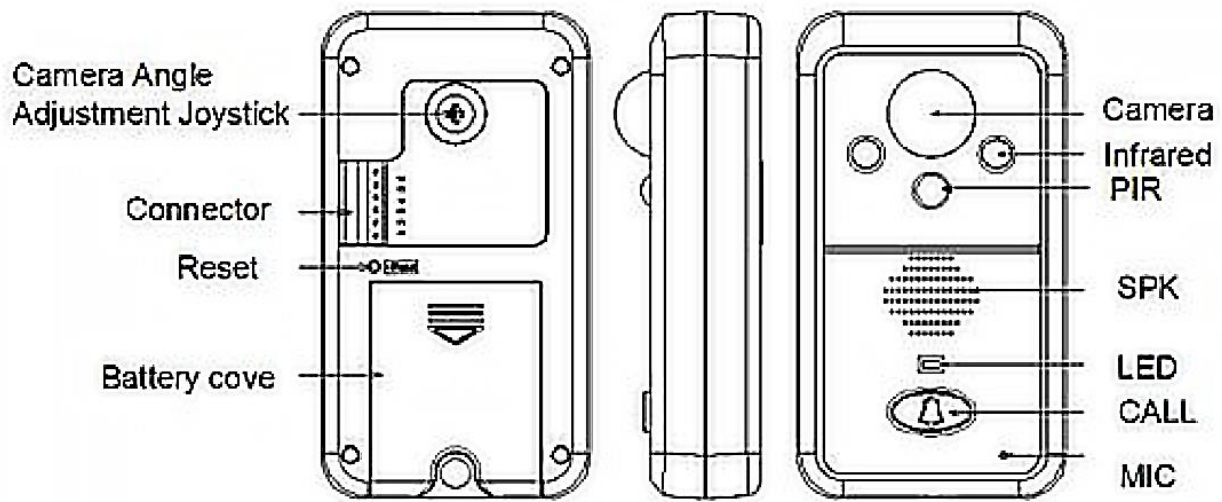

3. Montage und Anschluss der Türklingel an die Stromversorgung

- Legen Sie den Akku in die Türklingel ein.
Nehmen Sie die Abdeckung ab und stecken Sie den an der Batterie angeschlossenen Stecker in die Türklingel. Bei diesem Akku handelt es sich nur um einen Backup-Akku, sodass die Türklingel auch funktioniert, wenn der Strom ausfällt.
- Verbinden Sie den mitgelieferten 12V-Adapter mit der Türklingel.
+ Rot / Plus mit 1 verbinden.
- Schwarz / Minus 2 anschließen.
- Türklingel kann auch mit AC9 ~ 16V und DC5 ~ 16V arbeiten.

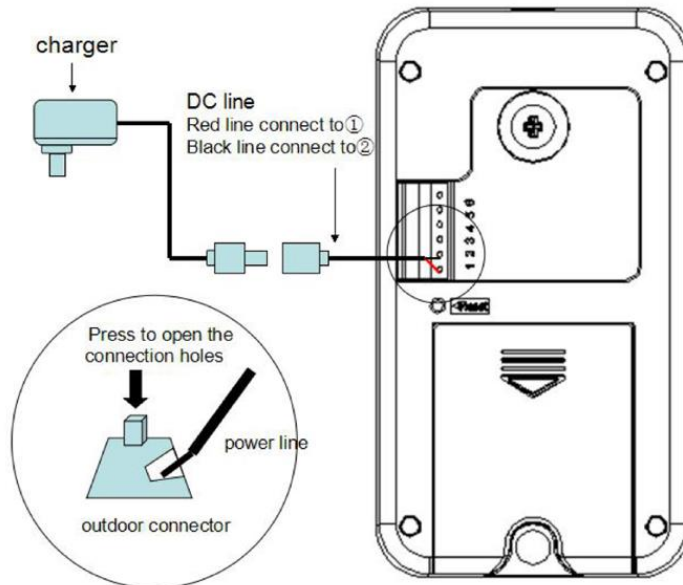

- Stellen Sie die Kamera auf den richtigen Winkel ein:

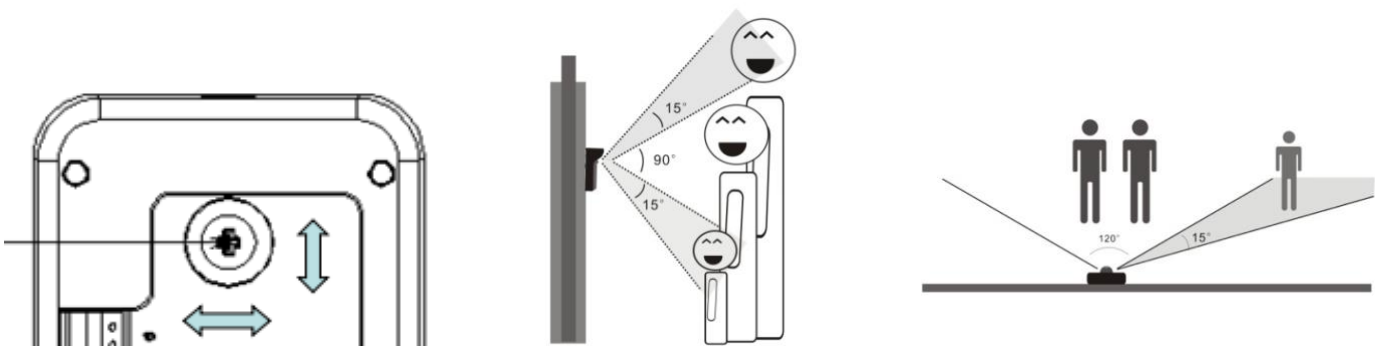

- Befestigen Sie die Türklingel auf einer Höhe zwischen 140 und 170 cm.
- Lassen Sie die Kamera möglichst nicht in die Richtung der Sonne blicken.

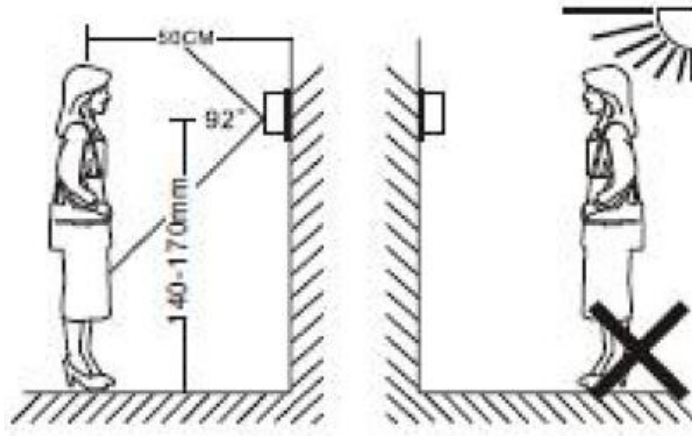

- Befestigen Sie die Regenhaube mit 3 Schrauben und befestigen Sie die Türklingel im wetterfesten Gehäuse mit der Schraube an der Unterseite des wetterfesten Gehäuses. Abstände zwischen den Löchern: 54mm & 95.5mm.

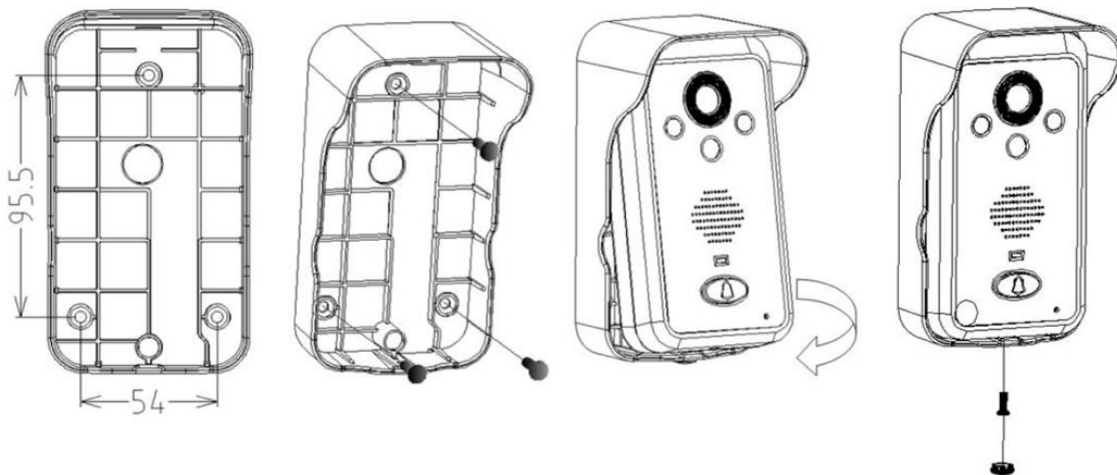

4. Platzieren oder Aufhängen des Bildschirms

- Platzieren Sie den Bildschirm mit dem Ständer an der Rückseite des Bildschirms oder hängen Sie den Bildschirm mit der Halterung auf.

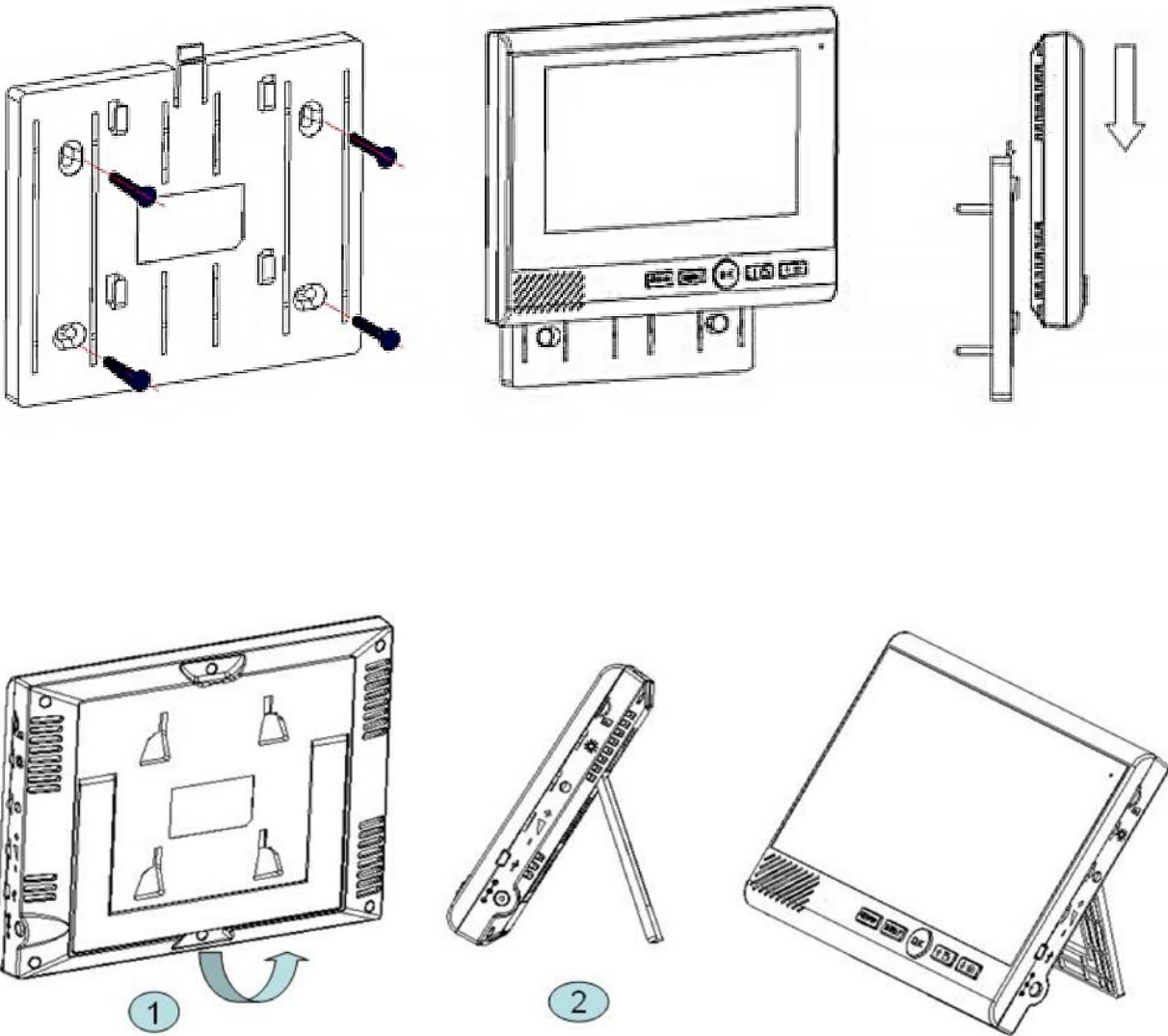

5. Einsetzen oder Herausnehmen der SD-Karte

- Einsetzen der SD-Karte:
 - Legen Sie die SD-Karte mit der bedruckten Seite der SD-Karte nach oben und den Kupferbuchsen nach unten in die obere rechte Ecke des Bildschirms ein.
 - Drücken Sie die SD-Karte solange nach innen, bis Sie ein Klicken hören.
- Entnehmen der SD-Karte:
 - Drücken Sie die SD-Karte nach innen, bis ein Klicken zu hören ist und die SD-Karte herauskommt.

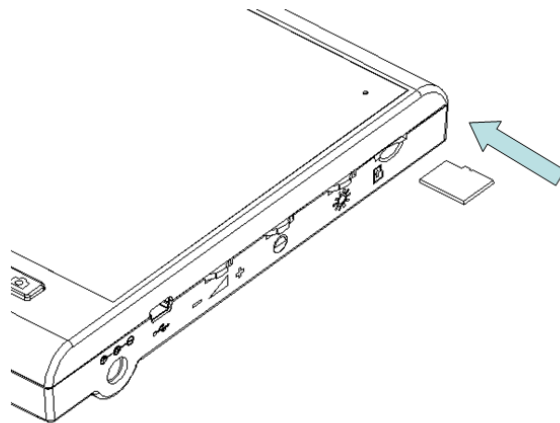

- Wenn die SD-Karte voll ist, wird die älteste Datei zuerst überschrieben, um die Aufzeichnung von Dateien nicht zu blockieren.

6. Inbetriebnahme des Bildschirms

- Setzen Sie den Akkupack in den Bildschirm ein. Öffnen Sie dazu die hintere Abdeckung.
- Laden Sie den Akku mit dem Ladegerät, indem Sie den Stecker des Ladegeräts unten rechts im Bildschirm einstecken.
- Wenn der Bildschirm an das Ladegerät angeschlossen ist, muss die Batterie nicht vorhanden sein, damit man den Bildschirm bedienen kann.
- Legen Sie die SD-Karte in die obere rechte Ecke des Bildschirms ein.
- Während eines Gesprächs kann auf der rechten Seite des Bildschirms die Lautstärke des Bildschirmlautsprechers sowie die Helligkeit und der Kontrast des Bildschirms eingestellt werden.

7. Die Tasten auf dem Bildschirm

Auf dem Bildschirm befinden sich folgende Schaltflächen:

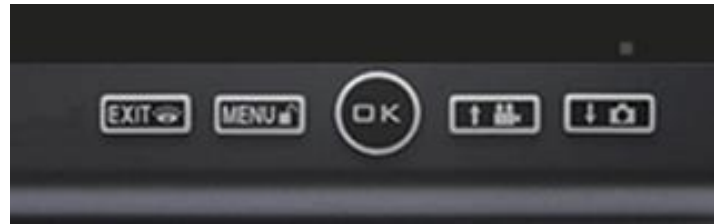

MENU / 

Funktionen: Menü öffnen
Gehen Sie im Menü nach rechts
Öffne die Tür

EXIT / 

Funktionen: Beenden Sie das Menü
Überwachung starten (durch Kamera schauen)

↑ 

Funktionen: Im Menü nach oben gehen
Erstellen Sie ein zusätzliches Video

↓ 

Funktionen: Im Menü nach unten gehen
Machen Sie ein zusätzliches Foto



Funktionen: Wecken Sie den Bildschirm auf
Anruf annehmen
Ein Gespräch beginnen
Beende ein Gespräch
Bestätigen Sie eine Auswahl im Menü
Rufen Sie einen zweiten oder dritten Bildschirm auf

8. Auf dem Bildschirm angezeigte Symbole



Dieses Symbol zeigt die Signalstärke an. Die Nummer steht für den Bildschirm: bei einem Bildschirm steht die Zahl 1, bei einem eventuellen zweiten Bildschirm steht eine 2.

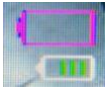

Dieses Symbol zeigt an, ob der Akku geladen ist. Das oberste Batteriesymbol ist für den Bildschirm. Das unterste Batteriesymbol ist für die Türklingel.



Dieses Symbol zeigt an, ob das Mikrofon im Display eingeschaltet ist. Drücken Sie auf **EXIT** / , um das Mikrofon ein- oder auszuschalten.



Dieses Symbol zeigt an, dass eine Videoaufnahme gemacht wird.



Dieses Symbol zeigt an, dass ein Foto gemacht wurde.













































Dieses Symbol zeigt an, dass der PIR-Sensor eine Bewegung wahrgenommen hat.



Dieses Symbol zeigt an, dass der Diebstahlalarm ausgelöst wurde.



9. Erläuterung des Menüs und aller Einstellungen

- Drücken Sie  um den Bildschirm zu aktivieren.
- **Menü:** Drücken Sie auf , um zum Menü zu gelangen.
Mit    können Sie nach oben und unten scrollen.
Durch nochmaliges Drücken auf  können Sie im Menü nach rechts gehen.
- Diese Optionen können im Menü ausgewählt werden:
 - **Bilder:** Sehen Sie sich die Fotos hier an. Der Dateiname zeigt die Uhrzeit und das Datum der Aufnahme an. Wählen Sie ein Bild mit   , drücken Sie OK, um alle Bilder zu öffnen, zu bearbeiten oder zu löschen.
 - **Klingeltöne:** Stellen Sie hier die Klingelton- und Klingeltonlautstärke ein.
Wählen Sie einen Klingelton mit   . Drücken Sie OK, um einen Klingelton auszuwählen.
Drücken Sie , um die Klingeltonlautstärke einzustellen. Es gibt sechs Lautstärken. Bestätigen Sie mit OK.
 - **Video:** Sehen Sie sich die Videos hier an. Der Dateiname zeigt die Uhrzeit und das Datum der Aufnahme an. Wählen Sie ein Video mit   , drücken Sie OK, um alle Videos zu öffnen, zu bearbeiten oder zu löschen.
 - **Zeit:** Stellen Sie Datum und Uhrzeit mit    ein. Drücken Sie , um zur nächsten Ziffer zu wechseln. Bestätigen Sie mit OK.
 - **Nachricht:** Hier können Sie das Datum und die Uhrzeit der verpassten Anrufe einsehen.
 - **Einstellung:** Stellen Sie hier folgendes ein:
 - Gegenlicht-Zeit: stellen Sie mit    die Zeit ein, zu der der Bildschirm aktiv bleibt. Bestätigen Sie mit OK.
 - Bewegung erkennen: Stellen Sie ein, ob die Türklingel die Funktion eines Bewegungsmelders haben soll. Drücken Sie   , um Einschalten oder Ausschalten zu wählen. Drücken Sie dann OK.
Der Schirm wird mit der Türklingel verbunden. Drücken Sie erneut OK, es erscheint das Wort 'erfolgreich'.
Bei Bewegung ist dieses Symbol zu sehen:  und es wird ein Foto gemacht.
Drücken Sie OK, um die Verbindung zu trennen.
 - Automatische video: stellen Sie automatische Aufnahme ein. Drücken Sie   , um Einschalten oder Ausschalten zu wählen. Drücken Sie dann OK.
Einschalten: Videoaufzeichnung nach einem Anruf
Ausschalten: Fotoaufnahme nach einem Anruf

- Alarm Einstellungen: schaltet den Diebstahlalarm ein oder aus.
Drücken Sie    , um Einschalten oder Ausschalten zu wählen.
Drücken Sie dann OK.
- Sprache: stellt die Menüsprache ein.
Drücken Sie    , um die Sprache auszuwählen. Drücken Sie dann OK.
- Erweiterte Einstellungen:
 - *Paarung:* Fügen Sie hier einen zusätzlichen Bildschirm hinzu oder lassen Sie den Bildschirm mit der Türklingel verbinden.
 - *Die Dauer der Entriegelung:* Stellen Sie die Zeit ein, zu der die Tür geöffnet wird, nachdem  während einer Verbindung darauf gedrückt wurde.
Drücken Sie    , um 3s, 6s, 8s aus zu wählen. Drücken Sie dann OK.
 - *SD-Formatieren:* Formatieren und löschen Sie hier die SD-Karte.
Drücken Sie    , um Ja/Nein aus zu wählen. Drücken Sie dann OK.
 - *Version:* Sehen Sie sich hier die Softwareversion an.





10. Aufzeichnung eines Anrufs, nachdem jemand klingelt

Wenn jemand klingelt:

- Auf dem Bildschirm sehen Sie live, wer an der Tür steht.
- Drücken Sie auf OK, um zu hören/sprechen.
- Drücken Sie nochmals OK, um die Verbindung zu trennen.
- Drücken Sie **MENU / **, um die Tür zu öffnen.
- Wenn die automatische Aufnahme eingeschaltet ist, wird ein Video auf der SD-Karte aufgezeichnet.
- Wenn die automatische Aufnahme ausgeschaltet ist, wird ein Foto auf der SD-Karte gespeichert.
- Drücken Sie **↑ **, um ein zusätzliches Video aufzunehmen.
- Drücken Sie **↓ **, um ein zusätzliches Foto zu machen.

11. Monitoring: Durch die Kamera schauen oder zuhören/sprechen, ohne dass vorher jemanden geklingelt hat

Monitoring:

- Drücken Sie **EXIT / **, um durch die Kamera zu schauen, ohne dass jemand geklingelt hat. Der Klang der Türklingel ist auch zu hören. Du kannst aber nicht direkt sprechen.
- Drücken Sie **EXIT / ** erneut, um das Mikrofon auf dem Bildschirm einzuschalten und etwas über den Lautsprecher in der Türklingel zu sagen.
- Drücken Sie **MENU / **, um die Tür zu öffnen.
- Drücken Sie **↑ **, um ein zusätzliches Video aufzunehmen.
- Drücken Sie **↓ **, um ein zusätzliches Foto zu machen.
- Drücken Sie OK, um die Verbindung wieder zu trennen.

→ Wenn zwei Türklingeln miteinander verbunden sind, wird zunächst die Auswahl getroffen, welche der beiden Türklingeln angezeigt wird.

12. Paarung: Türklingeln mit Bildschirmen verbinden

Im Menü des ersten Bildschirms können Sie:

1. Verbinden Sie die erste Türklingel erneut mit dem ersten Bildschirm
2. Verbinden Sie eine zweite Türklingel mit dem ersten, zweiten oder dritten Bildschirm
3. Verbinden Sie einen zweiten Bildschirm mit der ersten Türklingel
4. Verbinden Sie einen dritten Bildschirm mit der ersten Türklingel

12.1 Verbinden Sie die erste Türklingel erneut mit dem ersten Bildschirm

- Drücken Sie OK und aktivieren Sie den Bildschirm.
- Drücken Sie **MENU / ■**.
- Gehen Sie zu 'Einstellung' und wählen Sie 'Erweiterte Einstellungen' und drücken Sie OK.
- Wählen Sie 'Paarung' und drücken Sie OK.
- Wählen Sie 'Code setzen' und drücken Sie OK.
- Im Bild steht jetzt 'Code setzen'.
- Drücken Sie nun den Reset-Knopf auf der Rückseite der Türklingel mit einer Büroklammer, bis ein Ton zu hören ist. Lassen Sie die Reset-Taste nach diesem Piepton wieder los.
- Der erste Bildschirm kann sich nun mit der Türklingel verbinden.
- Wenn das Paarung erfolgreich ist, zeigt der Bildschirm 'Erfolg' und Sie hören dreimal einen Piepton.





12.2 Verbinden Sie eine zweite Türklingel mit dem ersten, zweiten oder dritten Bildschirm

- Drücken Sie OK und aktivieren Sie den ersten Bildschirm.
- Drücken Sie **MENU / ■**.
- Gehen Sie zu 'Einstellung' und wählen Sie 'Erweiterte Einstellungen' und drücken Sie OK.
- Wählen Sie 'Paarung' und drücken Sie OK.
- Wählen Sie 'Code freigabe' und drücken Sie OK.
- Auf dem Bildschirm erscheint nun die Meldung 'Code Freigabe'.
- Drücken Sie nun die Türklingel mit einer Büroklammer auf die Reset-Taste auf der Rückseite der Türklingel, bis 2 Pieptöne zu hören sind.
Hinweis: Sie hören zuerst einen Piepton und dann zwei Pieptöne. Lassen Sie die Taste nach dem ersten Piepton nicht los. Lassen Sie die Reset-Taste erst los, wenn Sie zwei Pieptöne hören.
- Der erste Bildschirm wird jetzt mit der zweiten Türklingel verbunden.
- Wenn das Pairing erfolgreich ist, hören Sie drei Mal einen Piepton von der zweiten Türklingel. Es erscheint keine Nachricht auf dem Bildschirm.
- Auf dem Bildschirm kehren Sie mit **EXIT / 👁** zum Menü zurück.

12.3 Verbinden Sie einen zweiten Bildschirm mit der ersten Türklingel

Um einen zweiten Bildschirm hinzuzufügen, überträgt der erste Bildschirm einmalig Daten über das Signal an den zweiten Bildschirm.



- Nehmen Sie den ersten Bildschirm und öffnen Sie das Menü mit **MENU /** 
- Gehen Sie zu 'Einstellung' und wählen Sie 'Erweiterte Einstellungen' und drücken Sie OK.
- Wählen Sie 'Paarung' und drücken Sie OK.
- Wählen Sie 'Code freigabe' und drücken Sie OK.
- Auf dem Bildschirm erscheint nun die Meldung 'Code Freigabe'.

- Nehmen Sie den zweiten Bildschirm und öffnen Sie das Menü mit **MENU /** 
- Gehen Sie zu 'Einstellung' und wählen Sie 'Erweiterte Einstellungen' und drücken Sie OK.
- Wählen Sie 'Paarung' und drücken Sie OK.
- Wählen Sie 'Code empfangen' und drücken Sie OK.
- Auf dem Bildschirm erscheint nun die Meldung 'Code empfangen'.
- Sobald sich die Bildschirme gefunden haben, zeigt nur der zweite Bildschirm 'Erfolgreich' an. Dann kehrt dieser Bildschirm automatisch zum Menü zurück.
- Auf dem ersten Bildschirm kehren Sie mit **EXIT /**  zum Menü zurück.
- Wenn jemand klingelt, klingeln beide Bildschirme. Drücken Sie auf einem der beiden Bildschirme auf OK, um den Anruf anzunehmen. Auf einem anderen Bildschirm ist der Anruf danach nicht mehr zu hören.

12.4 Verbinden Sie einen dritten Bildschirm mit der zweiten Türklingel

Um einen dritten Bildschirm hinzuzufügen, überträgt der zweiten Bildschirm einmalig Daten über das Signal an den dritten Bildschirm.

- Nehmen Sie den zweiten Bildschirm und öffnen Sie das Menü mit **MENU /** 
- Gehen Sie zu 'Einstellung' und wählen Sie 'Erweiterte Einstellungen' und drücken Sie OK.
- Wählen Sie 'Paarung' und drücken Sie OK.
- Wählen Sie 'Code freigabe' und drücken Sie OK.
- Auf dem Bildschirm erscheint nun die Meldung 'Code Freigabe'.

- Nehmen Sie den dritten Bildschirm und öffnen Sie das Menü mit **MENU /** 
- Gehen Sie zu 'Einstellung' und wählen Sie 'Erweiterte Einstellungen' und drücken Sie OK.
- Wählen Sie 'Paarung' und drücken Sie OK.
- Wählen Sie 'Code empfangen' und drücken Sie OK.
- Auf dem Bildschirm erscheint nun die Meldung 'Code empfangen'.
- Sobald sich die Bildschirme gefunden haben, zeigt nur der dritten Bildschirm 'Erfolgreich' an. Dann kehrt dieser Bildschirm automatisch zum Menü zurück.
- Auf dem zweiten Bildschirm kehren Sie mit **EXIT /**  zum Menü zurück.

13. Interner Anruf zwischen zwei oder drei Bildschirmen

- Interner Anruf zwischen zwei Bildschirmen für insgesamt zwei miteinander verbundene Bildschirme:

Mit zwei Bildschirmen ist es möglich, von einem Bildschirm zum anderen zu telefonieren. Sie können sich nicht sehen, aber Sie können miteinander sprechen.





Folgen Sie hierfür den folgenden Anweisungen:

- Drücken Sie auf dem Bildschirm auf OK, um den Bildschirm zu aktivieren.
- Drücken Sie erneut auf OK und der Bildschirm soll den anderen Bildschirm klingeln lassen.
- Drücken Sie auf dem zweiten Bildschirm auf OK, um den Anruf anzunehmen, und Sie können miteinander sprechen.
- Drücken Sie auf OK, um das Gespräch zu beenden.

- Interner Anruf zwischen zwei Bildschirmen für insgesamt drei miteinander verbundene Bildschirme:

Mit drei Bildschirmen ist es möglich, von einem Bildschirm zum anderen zu telefonieren. Sie können sich nicht sehen, aber Sie können miteinander sprechen.

Folgen Sie hierfür den folgenden Anweisungen:

- Drücken Sie auf dem Bildschirm auf OK, um den Bildschirm zu aktivieren.
- Suchen Sie nach der ID-Nummer des Bildschirms, in diesem Fall ist dies 2: 
- Drücken Sie  , um einen Bildschirm mit einer höheren Nummer anzurufen
- Drücken Sie  , um einen Bildschirm mit einer niedrigeren Nummer aufzurufen
- Drücken Sie auf OK, um den Anruf anzunehmen, und Sie können miteinander sprechen.
- Drücken Sie auf OK, um das Gespräch zu beenden.

14. Bildschirm und Türklingel resettet

- Resetten des Bildschirms:

- Der Bildschirm kann auf der Rückseite resettet werden.
- Klappen Sie die Stütze aus.
- Unten links (unterhalb der Stütze) ist ein Loch, neben dem RESET steht.
- Schalten Sie den Bildschirm ein und drücken Sie die Reset-Taste mit einer Büroklammer.

- Resetten der Türklingel:

- Die Türklingel kann an der Rückseite resettet werden.
- Entfernen Sie die Türklingel von der Regenhaube.
- Links in der Mitte befindet sich ein Loch, neben dem RESET steht.
- Vergewissern Sie sich, dass die Türklingel unter Strom steht ist und drücken Sie in den Reset-Knopf mit einer Büroklammer.



15. Anschließen eines elektrischen Türöffners

Bestimmen Sie zunächst die Art der Schaltung.

Betriebsstrom: ein elektrischer Türöffner, der auf der Grundlage von Betriebsstrom arbeitet, ist die häufigste Form von elektrischen Türöffnern. Bei Betriebsstrom bekommt der Türöffner allein dann Strom, wenn der Auftrag zum Öffnen der Tür gegeben wird.

Ruhestrom: ein elektrischer Türöffner, der auf der Grundlage von Ruhestrom arbeitet, ist beispielsweise ein Türöffner, der auf Basis eines Magneten funktioniert. Bei Ruhestrom bekommt der Türöffner immer Strom und wenn der Auftrag gegeben wird, um die Tür zu öffnen, fällt der Strom weg. Der Magnet hat Energie nötig um zu funktionieren und die Tür geschlossen zu halten. Wenn dieser Strom wegfällt, dann öffnet sich die Tür. Bei einem Ruhestromkreis ist es in der Regel auch notwendig, eine separate Taste beim Ausgang an der Innenseite des Ausgangs zu montieren. Der Magnet hält nämlich die Tür ständig geschlossen und dann noch nach draußen laufen wollen, können Sie durch das Drücken der Taste den Strom wieder unterbrechen lassen und kann die Tür geöffnet werden und man durch den Ausgang gehen.

Sehen Sie hier den Schaltplan nach Schaltungsart:

- Die Türklingel ist nur ein Schalter und versorgt den Öffner nicht mit Strom.
- Schließen Sie den Öffner in Reihe mit der Türklingel an.
- Für Betriebsstrom (NC) wählen Sie die Anschlusspunkte 6 und 5.
- Für Ruhestrom (NO) wählen Sie die Anschlusspunkte 6 und 4.
- Um eine Exit-Taste anzuschließen, wählen Sie 2 und 3.

